



RT 670

65t capacity class
Rough terrain crane
Datasheet
metric



RT 670

WORKS FOR YOU.™

	Page · Page · Seite · Pagina · Página · Página · Страница:
Key · Légende · Legende · Legenda · Lejenda · Legenda · Условные Обозначения	3
Highlights · Atouts majeurs · Produktmerkmale · Caratteristiche principali · Características destacadas · Destaques · Основные функции	4
Dimensions · Dimensions · Abmessungen · Dimensioni · Dimensiones · Dimensões · Размеры	5-6
Weights · Poids · Gewichte · Pesi · Pesos · Pesos · Вес	7
Range Graph · Diagramme de charge · Arbeitsbereich · Campo di portata · Diagrama de carga · Gráfico de alcance · Диаграмма рабочей зоны	8-12
Load Chart · Graphique de charge · Traglasttabelle · Diagramma di carico · Tabla de carga · Tabela de carga · Таблица нагрузок	8-12
Technical Specifications · Spécifications techniques · Technische Daten · Specifica tecnica · Especificación tecnica · Especificações técnicas · Технические характеристики	
Boom · Flèche · Ausleger · Braccio · Pluma · Lança · Стрела	13
Hoist · Treuil · Hubwerk · Argano · Cabrestante · Guincho · Подъем	13
Upper Structure · Tourelle · Oberwagen · Superestructura · Sovrastruttura · Estrutura superior · Верхняя надстройка	14
Cab and Controls Cabine et commandes · Kabine und Steuerung · Cabina e comandi · Cabina y controles · Cabine e controles · Кабина и органы управления	14-15
Carrier · Châssis · Unterwagen · Carro · Chasis · Chassi · Шасси	15-16
Vehicle Performance Performances du véhicule · Fahrleistungen · Prestazioni veicolo · Prestaciones del vehículo · Desempenho do veículo · Характеристики автомобиля	17
Tires · Pneumatiques · Bereifung · Pneumatici · Neumáticos · Pneus · Шины	17
Options · Options · Optionen · Opzionali · Opciones · Opcionais · Дополнительные опции	18-19
Notes to lifting capacity · Notes relatives à la capacité de levage · Hinweis zu Tragfähigkeiten · Annotazioni sulle portate · Notas sobre la capacidad de elevación · Notas sobre a capacidade de içamento · Примечания по грузоподъемности	21

LÉGENDE · LEGENDE · LEGENDA · LEJENDA · LEGENDA · УСЛОВНЫЕ ОБОЗНАЧЕНИЯ

	Counterweight · Contrepoids · Gegengewicht · Contrappeso · Contrapeso · Contrapeso · Противовес		Boom extension · Extension de flèche · Ausleger-Verlängerung · Prolunga · Extensión · Extensão da lança · Удлинитель стрелы
	Main boom · Flèche principale · Hauptausleger · Braccio principale · Pluma principal · Lança principal · Главная стрела		Performance · Performance · Leistungswerte · Prestazioni · Prestaciones · Desempenho · Характеристики
	Boom length · Longueur de flèche · Auslegerlänge · Lunghezza del braccio · Longitud pluma · Comprimento da lança · Длина стрелы		Telescoping · Mode télescopage · Teleskopieren · Sistema telescópico · Telescopaje · Telescópica · Выдвижение/втягивание стрелы
	Tip height · Hauteur de déversement · Rollenhöhe · Altezza di testa · Altura de la punta · Altura da ponta · Высота вершины		Boom elevation angle · Angle de relevage de la flèche · Auslegerwinkel · Angolo di brandeggio · Ángulo elevación pluma · Ângulo elevação lança · Угол стрелы
	Angular offsets · Déports angulaires · Abwinkelbar · Inclinações · Inclinação · Desvío angular · Угловое смещение		Working radius · Portée · Ausladung · Raggio di lavoro · Radio de trabajo · Raio de operação · Рабочий радиус
	Aux head · Tête auxiliaire · Zusatzkopf · Testa auxiliaria · Cabeza auxiliar · Cabeça auxiliar · Дополнительная головка		Minimum distance between hook block and boom head · Distance entre crochet et tête de flèche · Haken bis Rollenachse · Distanza minima tra bozzello e testa braccio · Distancia mínima gancho a cabeça pluma · Distância mínima entre moitão e cabeça da lança · Минимальное расстояние от крюка до оси шкива вершины
	Slewing / Allowable range · Orientation / Rayon admissible · Schwenken / zulässiger Bereich · Rotazione / Angolo di rotazione permesso · Giro / Rango admisible · Giro / Amplitude admitida · Поворот/допуст. диапазон		Slewing locked · Orientation bloquée · Schwenksperre · Rotazione bloccata · Giro bloqueado · Giro bloqueado · Поворот блокирован
	Outriggers / Lifting on outriggers · Stabilisateurs / Levage sur stabilisateurs · Abstützungen / Hub mit Abstützung · Stabilizzatori / Sollevamento su stabilizzatori · Estabilizadores / Elevación sobre estabilizadores · Patolas / Elevação sobre patolas · Опоры/подъем на опорах		Slewing gears · Réducteurs d'orientation · Schwenkwerk · Sistema di rotazione · Sistema de giro · Engrenagens do giro · Редукторы поворота
	Main hoist · Treuil principal · Haupthubwerk · Argano principale · Cabrestante principal · Guincho principal · Главный подъем		Lifting on wheels / Pick & Carry · Levage sur roues / Pick & Carry · Nicht abgestützter Hub / Pick & Carry · Sollevamento su ruote / Pick & Carry · Elevación sobre ruedas / pick & carry · Elevação sobre rodas / Guindaste industrial · Подъем на колесах/Подъем и перенос
	Hoist speed · Vitesse du treuil · Geschwindigkeit des Hubwerks · Velocità argano · Velocidad cabrestante · Velocidade guincho · Скорость подъема		Auxiliary hoist · Treuil auxiliaire · Zusatzhubwerk · Argano auxiliar · Cabrestante auxiliar · Guincho auxiliar · Вспомогательный подъем
	Rope · Câble · Seil · Fune · Cable · Cabo · Трос		Rope length · Longueur de câble · Seillänge · Lunghezza fune · Longitud cable · Compr. cabo · Длина троса
	Rope diameter · Diamètre du câble · Seildurchmesser · Diametro della fune · Diâmetro cable · Diâmetro do cabo · Диаметр троса		Line pull · Traction du câble · Seilzug · Tiro sulla fune · Tracción cable · Tração linha · Нагрузка на трос
	Hook block · Crochet-moufle · Unterflasche · Bozzello · Gancho · Moitão · Крюкоблок		Tires · Pneumatiques · Bereifung · Pneumatici · Neumáticos · Pneus · Шины
	Cab · Cabine · Kabine · Cabina · Cabina · Cabine · Кабина		Engine · Moteur · Motor · Motore · Motor · Motor · Двигатель
	Controls · Commande · Bedienelemente · Comandi · Controles · Controles · Опр. управления		Steering · Direction · Lenkung · Sterzata · Dirección · Direção · Рулевое управление
	Mechanical transmission · Méc. transmission · Schaltgetriebe · Trasmissione meccanica · Transmisión mecánica · Transmissão mecânica · Механическая трансмиссия		Speed · Vitesse · Fahrgeschwindigkeit · Velocità di traslazione · Velocidad · Velocidade · Скорость
	HYDR Hydraulics · Hydraulique · Hydraulik · Sistema idraulico · Sistema hidráulico · Sistema hidráulico · Гидравлическая система		Heating / Air conditioning · Chauffage / Climatisation · Heizung / Klimaanlage · Riscaldamento / Aria condizionata · Calefacción / Climatización · Calefação / Ar condicionado · Обогрев/кондиционер
	Operation temperature · Température de service · Betriebstemperatur · Temperatura di lavoro · Temperatura de servicio · Temperatura operação · Рабочая температура		Gradeability · Tenue de route en côte · Steigfähigkeit · Inclinazione massima superabile · Pendiente máx. · Capacidade de rampa · Способность преодолевать подъем
	Lights · Les feux · Beleuchtung · Luci · Luces · Faróis · Освещение		Gross vehicle weight · Poids en charge du véhicule · Fahrzeug-Gesamtgewicht · Peso lordo del veicolo · Peso bruto vehículo · Peso sobre o eixo dianteiro · Полный вес крана
	Crane / Crane in standard configuration · Grue / Grue en configuration standard · Kran / Kran in Standardkonfiguration · Gru / Gru in configurazione standard · Grúa / Grúa configuración estándar · Guindaste / Guindaste na configuração padrão · Кран/кран в стандартной комплектации		Weight on front axle · Poids sur l'essieu avant · Achslast Vorderachse · Peso sull'assale anteriore · Peso eje delantero · Peso sobre o eixo dianteiro · Нагрузка на переднюю ось
	Crane without counterweight · Grue sans contrepoids · Kran ohne Gegengewicht · Gru senza contrappeso · Grúa sin contrapeso · Guindaste sem contrapeso · Кран без противовесов		Weight on rear axle · Poids sur l'essieu arrière · Achslast Hinterachse · Peso sull'assale posteriore · Peso eje trasero · Peso sobre o eixo traseiro · Нагрузка на заднюю ось
	Rated weight on hook block · Poids nominal sur crochet moufle · Nenngewicht an Unterflasche · Carco nominale al bozzello · Carga nominal en gancho · Peso nominal no moitão · Ном. нагрузка на крюкоблок		No. of sheaves · Nombre de poulies · Anzahl Rollen · Numero di pulegge · N° poleas · N° roldanas · Кол-во шкивов
	No. of lines · Nombre de lignes · Anzahl Seile · Numero di taglie · N° ramales · N° cabos · Кол-во тросов		Rams-horn hook · Double crochet · Doppelhaken · Gancho ad ancora · Aparejo gancho doble · Gancho ch. carneiro · Двойной крюк
	Single hook · Crochet simple · Haken einzeln · Gancho singolo · Gancho simple · Gancho simples · Однорогий крюк		
	Electric circuit · Circuit électrique · Elektrische Anlage · Circuito elettrico · Circuito eléctrico · Extensão da lança · Гидропневматический тормоз		

HIGHLIGHTS

RT 670

ATOUTS MAJEURS · PRODUKTMERKMALE · CARATTERISTICHE PRINCIPALI ·
CARACTERÍSTICAS DESTACADAS · DESTAQUES · ОСНОВНЫЕ ФУНКЦИИ

- ▶ Rated capacity · Capacité nominale · Nenntraglast · Capacità nominale · Capacidad nominal · Capacidade nominal ·
Номинальная грузоподъемность:
63,5 t at 2,7 m working radius
63,5 t à 2,7 m de portée
63,5 t bei 2,7 m Ausladung
63,5 t a 2,7 m dall'asse di rotazione
63,5 t a 2,7 m radio de trabajo
63,5 t a 2,7 m raio de operação
63,5 т рабочий радиус на 2,7 м
- ▶ Maximum main boom length · Longueur max. de flèche · Max. Auslegerlänge · Lunghezza massima braccio telescopico ·
Longitud de pluma máx. · Comprimento máximo da lança · Максимальная длина стрелы:
33,7 m
- ▶ Maximum tip height · Hauteur max. de déversement · Max. Rollenhöhe · Altezza di testa massima · Altura de la punta máx. ·
Altura da ponta máx. · Максимальная высота вершины:
35,1 m
- ▶ Maximum hook height · Hauteur max. au crochet · Max. Hakenhöhe ·
Altezza massima del gancio · Altura de gancho máxima ·
Altura máxima do gancho ·
Максимальная высота до крюка:
33,0 m



DIMENSIONS

RT 670

DIMENSIONS · ABMESSUNGEN · DIMENSIONI · DIMENSIONES ·
DIMENSÕES · PAZMЕРЫ

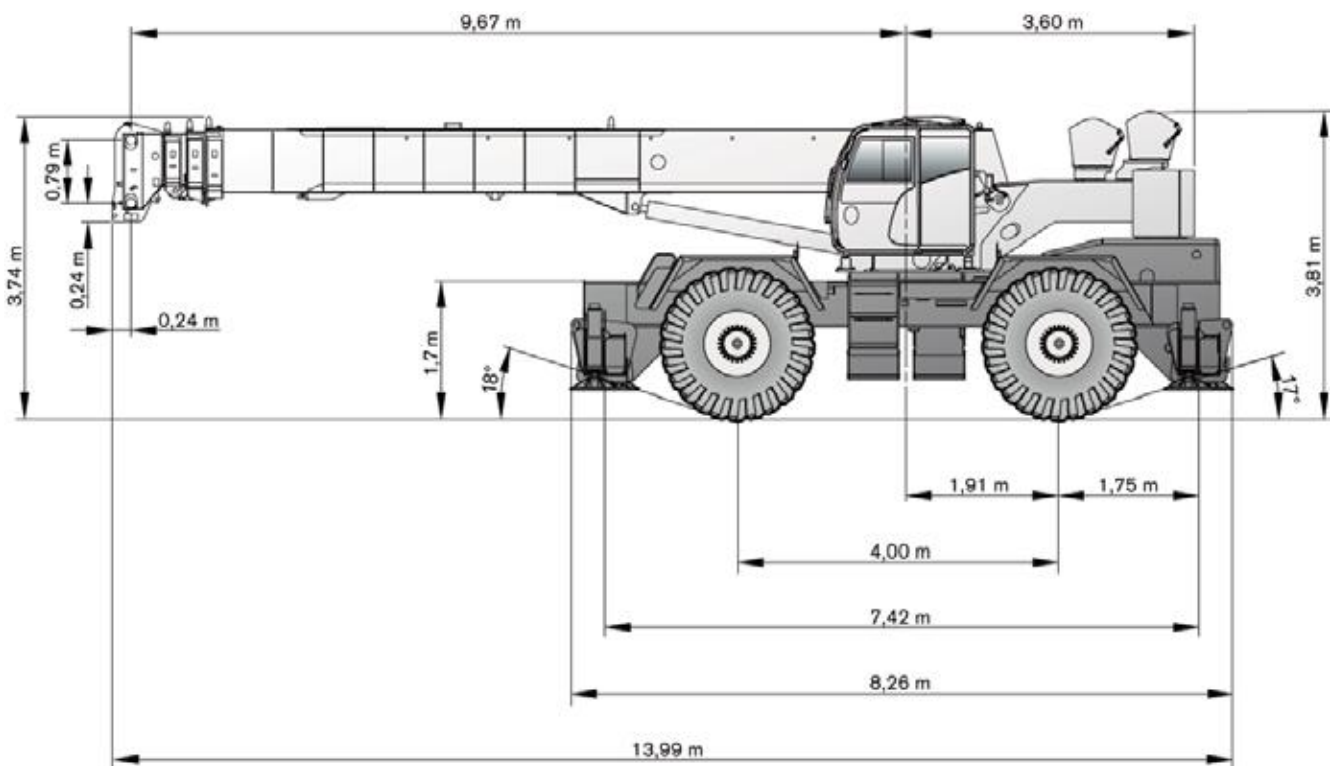

DIMENSIONS

RT 670



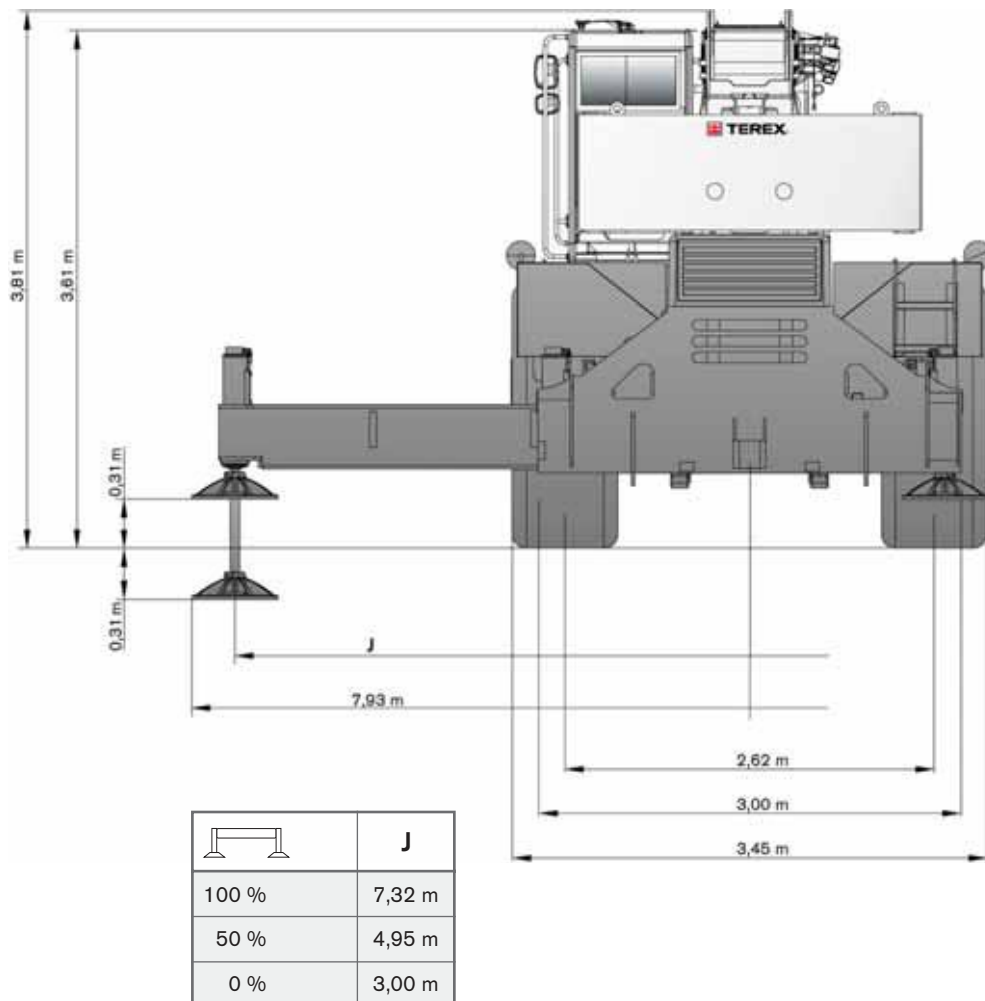



DIMENSIONS · ABMESSUNGEN · DIMENSIONI · DIMENSIONES ·
DIMENSÕES · PAZMERЫ

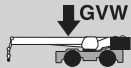
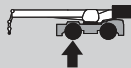
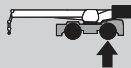
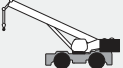

WEIGHTS

RT 670

POIDS · GEWICHTE · PESI · PESOS · PESOS · BEC

			
	38 870 kg	20 520 kg	18 350 kg
Adds for optional equipment · Poids additionnel pour équipement optionnel · Mehrgewicht optionale Ausstattung · Da aggiungere a seconda dell'allestimento opzionale · Añadir para equipamiento opcional · Acrescentar para equipamentos opcionais · Оборудование дополнительной комплектации			
 10,1 m – 17,4 m stowed aside the boom · escamotable sur le côté de la flèche · seitlich am Ausleger verstaut · staffata a lato braccio · almacenado lateralmente a la pluma · guardada na lateral da lança · складываемая сбоку на главной стреле	+ 984 kg	+ 1624 kg	- 640 kg
	+ 57 kg	+ 166 kg	- 109 kg
 2 *	+ 265 kg	- 14 kg	+ 278 kg
 63,5 t	+ 472 kg	+ 894 kg	+ 422 kg
 54,4 t	+ 546 kg	+ 1012 kg	- 467 kg

NOTE: Values are subject to 2% variation · REMARQUE : Les valeurs sont sujettes à une variation de 2% · HINWEIS: Werte können bis zu 2% abweichen ·
 NOTA: I valori possono variare fino al 2% · NOTA: Valores sujetos a una variación del 2% · OBSERVAÇÃO: Valores sujeitos a 2% de variação ·
 ПРИМЕЧАНИЕ. Значения даны с допуском +/- 2%

* Weight includes rope and winch support · Le poids comprend le câble et le cadre du treuil · Gewicht einschließlich Seile und Lagerung der Winden · I pesi includono la fune ed i supporti dell'argano · El peso incluye soporte cabrestante y cable · Peso inclui cabo e apoio do guincho · Вес включает вес троса и основания лебедки

RANGE GRAPH

RT 670

DIAGRAMME DE CHARGE · ARBEITSBEREICH ·
CAMPO DI PORTATA · DIAGRAMA DE CARGA · GRÁFICO DE ALCANCE ·
ДИАГРАММА РАБОЧЕЙ ЗОНЫ

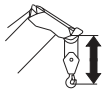

Main boom with hook block: 2.1 m
Flèche principale avec crochet-moufle : 2,1 m
Hauptausleger mit Unterflasche: 2,1 m
Braccio principale con bozzello: 2,1 m

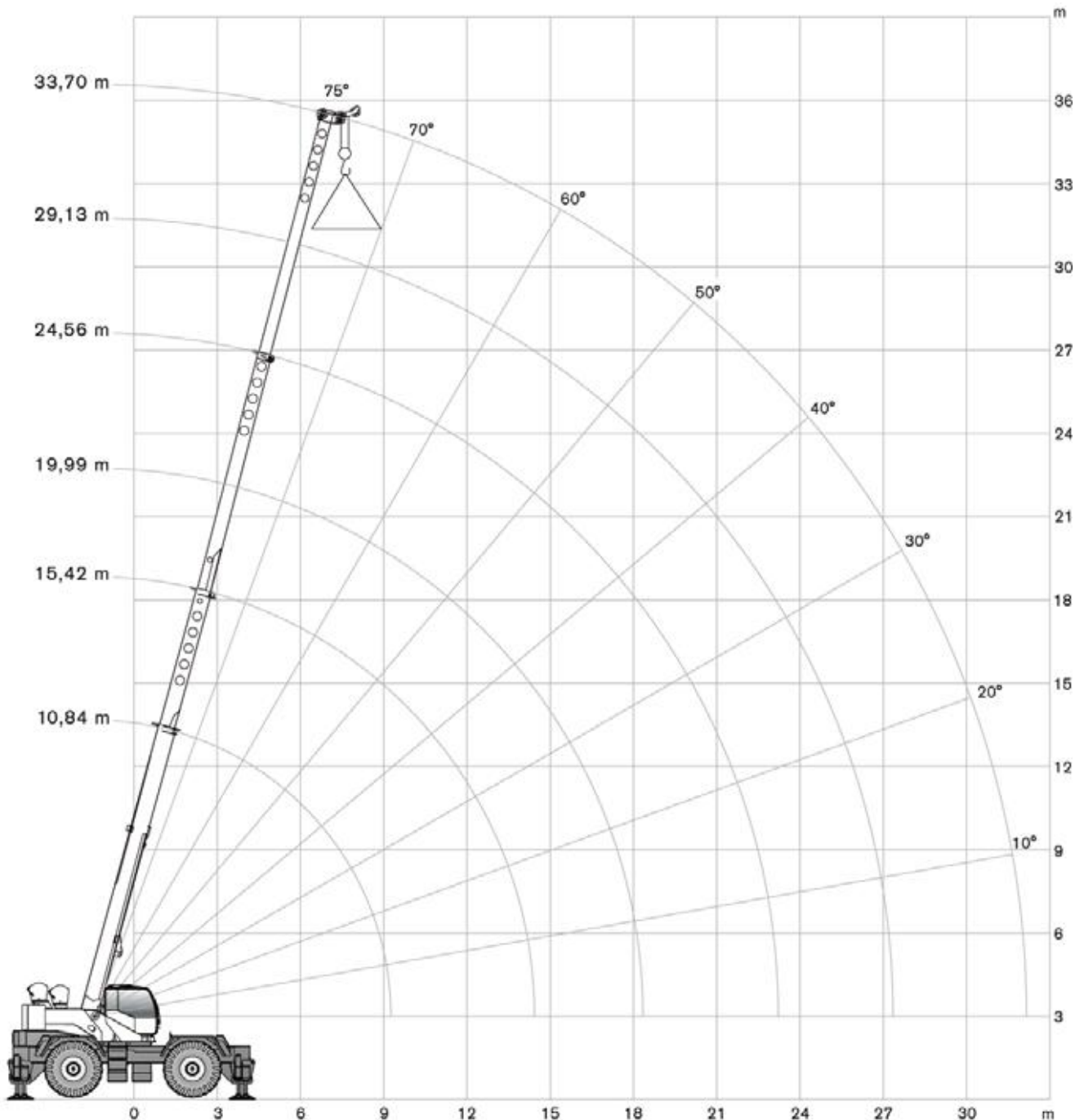

Pluma principal con gancho: 2,1 m
Lança principal com moitão: 2,1 m
Главная стрела с крюкблоком: 2,1 м





LOAD CHART

RT 670

GRAPHIQUE DE CHARGE · TRAGLASTTABELLE · DIAGRAMMA DI CARICO ·
TABLA DE CARGA · TABELA DE CARGA · ТАБЛИЦА НАГРУЗОК

		6,4 t		7,4 m x 7,3 m		360°		ASME STANDARD B30.5	
			10,84 m	15,42 m	19,99 m	24,56 m	29,13 m	33,70 m	
m	t	t	t	t	t	t	t	t	m
2,7	63,5	-	-	-	-	-	-	-	2,7
3,0	55,6	-	-	-	-	-	-	-	3,0
3,5	49,9	36,3	-	-	-	-	-	-	3,5
4,0	45,2	36,3	-	-	-	-	-	-	4,0
4,5	39,7	35,9	28,3	-	-	-	-	-	4,5
5,0	35,3	34,4	27,0	-	-	-	-	-	5,0
6,0	28,7	29,2	25,1	21,1	-	-	-	-	6,0
7,0	23,9	24,5	23,3	19,5	16,9	-	-	-	7,0
8,0	20,3	20,9	21,2	17,9	15,4	13,6	-	-	8,0
9,0	17,5	18,1	18,4	16,5	14,3	12,6	-	-	9,0
10,0	-	15,9	16,2	15,3	13,3	11,8	-	-	10,0
12,0	-	12,5	12,8	13,0	11,6	10,3	-	-	12,0
14,0	-	9,2	9,7	9,8	9,9	9,1	-	-	14,0
16,0	-	-	7,5	7,7	7,8	7,8	-	-	16,0
18,0	-	-	5,9	6,1	6,2	6,3	-	-	18,0
20,0	-	-	-	5,0	5,1	5,1	-	-	20,0
22,0	-	-	-	4,0	4,2	4,2	-	-	22,0
24,0	-	-	-	-	3,4	3,5	-	-	24,0
26,0	-	-	-	-	2,8	2,9	-	-	26,0
28,0	-	-	-	-	1,5	2,4	-	-	28,0
30,0	-	-	-	-	-	2,0	-	-	30,0
32,0	-	-	-	-	-	1,6	-	-	32,0

		6,4 t		7,4 m x 3,0 m		360°		ASME STANDARD B30.5	
			10,84 m	15,42 m	19,99 m	24,56 m	29,13 m	33,70 m	
m	t	t	t	t	t	t	t	t	m
3,0	34,5	-	-	-	-	-	-	-	3,0
3,5	25,4	25,9	-	-	-	-	-	-	3,5
4,0	19,8	20,3	-	-	-	-	-	-	4,0
4,5	16,0	16,5	16,7	-	-	-	-	-	4,5
5,0	13,2	13,7	13,9	-	-	-	-	-	5,0
6,0	9,4	9,9	10,1	10,3	-	-	-	-	6,0
7,0	6,9	7,5	7,7	7,8	7,9	-	-	-	7,0
8,0	5,2	5,8	6,0	6,1	6,2	6,3	-	-	8,0
9,0	3,9	4,5	4,8	4,9	5,0	5,0	-	-	9,0
10,0	-	3,5	3,8	3,9	4,0	4,7	-	-	10,0
12,0	-	2,1	2,4	2,5	2,6	2,7	-	-	12,0
14,0	-	1,0	1,4	1,6	1,7	1,7	-	-	14,0
16,0	-	-	-	-	1,0	1,0	-	-	16,0

RANGE GRAPH

RT 670

DIAGRAMME DE CHARGE · ARBEITSBEREICH ·
CAMPO DI PORTATA · DIAGRAMA DE CARGA · GRÁFICO DE ALCANCE ·
ДИАГРАММА РАБОЧЕЙ ЗОНЫ

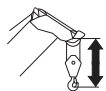

Main boom with hook block: 2.1 m
Flèche principale avec crochet-moufle : 2,1 m
Hauptausleger mit Unterflasche: 2,1 m
Braccio principale con bozzello: 2,1 m



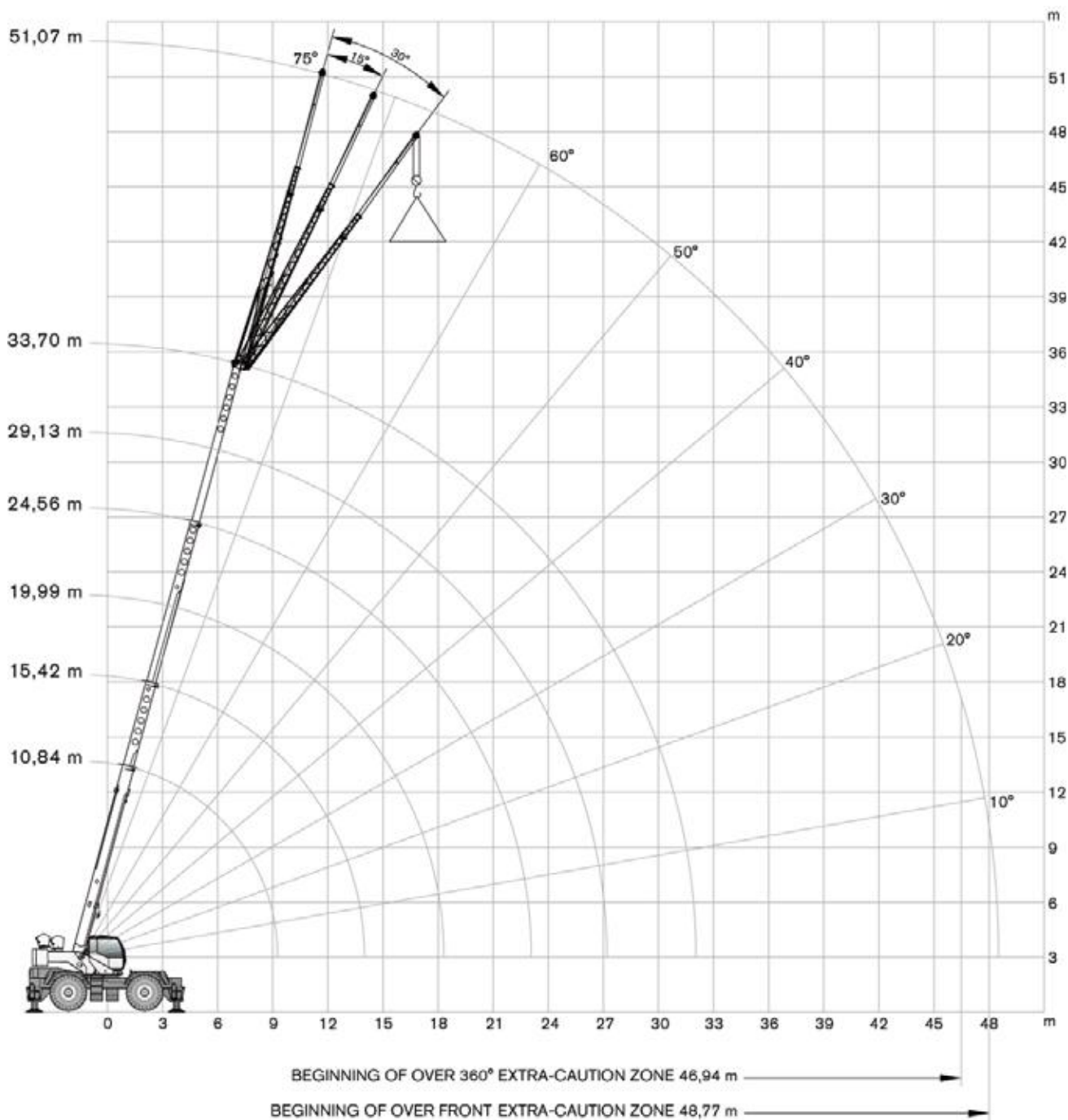





Pluma principal con gancho: 2,1 m
Lança principal com moitão: 2,1 m
Главная стрела с крюкблоком: 2,1 м











LOAD CHART

RT 670

GRAPHIQUE DE CHARGE · TRAGLASTTABELLE · DIAGRAMMA DI CARICO ·
TABLA DE CARGA · TABELA DE CARGA · ТАБЛИЦА НАГРУЗОК







    ASME STANDARD B30.5					
		 33.7 m		 10.1 m	
 0°		 15°		 30°	
m	t	m	t	m	t
12,5	5,7	14,9	3,8	16,8	3,0
14,3	5,4	16,5	3,7	18,3	2,9
15,8	5,1	18,0	3,5	19,5	2,8
18,0	4,7	20,1	3,3	21,6	2,7
20,1	4,3	21,9	3,2	23,5	2,6
21,9	4,0	24,1	3,0	25,6	2,5
24,1	3,7	25,9	2,9	27,1	2,5
26,5	3,1	28,0	2,8	29,3	2,4
28,7	2,6	30,2	2,3	31,4	2,3
30,8	2,1	32,3	2,0	33,2	1,9
32,6	1,7	34,1	1,6	34,7	1,6
34,7	1,4	36,6	1,3	36,6	1,3
37,2	1,0	38,1	1,0	38,4	1,0
39,3	0,8	40,2	0,7		
41,1	0,6	41,8	0,5		

    ASME STANDARD B30.5					
		 33.7 m		 17.4 m	
 0°		 15°		 30°	
m	t	m	t	m	t
15,8	2,9	19,5	2,0	22,6	1,5
17,7	2,8	21,3	2,0	24,4	1,5
19,5	2,7	23,2	1,9	25,9	1,4
22,3	2,5	25,3	1,8	28,0	1,4
24,7	2,3	27,7	1,7	30,2	1,3
27,1	2,2	29,9	1,6	32,3	1,3
29,3	2,0	32,0	1,5	34,1	1,3
32,0	1,8	34,4	1,4	36,3	1,2
34,7	1,7	36,9	1,3	38,4	1,2
37,2	1,6	39,0	1,3	40,2	1,2
39,3	1,3	41,1	1,2	42,1	1,2
41,8	1,1	43,3	1,0	43,9	1,0
44,2	0,8	45,4	0,8	45,4	0,8
46,6	0,6	47,2	0,5		
48,5	0,4	48,8	0,4		

LOAD CHART

RT 670

GRAPHIQUE DE CHARGE · TRAGLASTTABELLE · DIAGRAMMA DI CARICO ·
TABLA DE CARGA · TABELA DE CARGA · ТАБЛИЦА НАГРУЗОК

  6,4 t		ASME STANDARD B30.5	
 360°		 0°	
 0 km/h		 max. 4 km/h	
m	m	t	t
3,0	10,84	25,7	23,7
3,5	10,84	20,7	21,3
4,0	10,84	16,7	19,2
4,5	10,84	13,7	17,4
5,0	10,84	11,4	15,8
6,0	10,84	8,1	13,2
8,0	15,42	4,8	9,5
10,0	15,42	3,0	6,1
12,0	15,42	1,8	4,5
14,0	19,99	1,2	2,7
16,0	19,99	0,7	2,1
18,0	24,56	-	1,9
20,0	24,56	-	1,3
22,0	24,56	-	1,0
24,0	24,56	-	0,8





TECHNICAL SPECIFICATIONS

RT 670

SPÉCIFICATIONS TECHNIQUES · TECHNISCHE DATEN · SPECIFICA TECNICA · ESPECIFICACIÓN TECNICA · ESPECIFICAÇÕES TÉCNICAS · ТЕХНИЧЕСКИЕ ХАРАКТЕРИСТИКИ







Hydraulic Boom

Flèche hydraulique · Hydraulikausleger · Braccio base idraulico · Pluma hidráulica · Lança hidráulica · Стрела с гидроприводом

	4 sections · 4 segments · 4 Segmente · 4 sezioni · 4 secciones · 4 seções · 4 секции	
	Synchronized · Synchrones · Synchronisiert · Sincronizzato · Sincronizado · Sincronizadas · синхронизировано	
	Min. / Max. · Min / Max · Min. / Max. · Min. / Max. · Min. / Máx. · Mín. / Máx. · Мин./Макс.	10,8 m / 33,7 m
	Max. main boom · Flèche principale max. · Hauptausleger, max. · Max. braccio principale · Máx. pluma principal · Máx. lança principal · Макс. главной стрелы	35,1 m
	Boom luffing angle range (min. / max.) · Plage angulaire de relevage de la flèche (min. / max.) · Winkelstellung des Auslegers (min. / max.) · Angolo di brandeggio (min. / max.) · Ángulos de elevación de la pluma (min. / máx.) · Variação angular da articulação da lança (min./máx.) · Диапазон изменения угла вылета стрелы (мин./макс.)	-4° / +76°
	Boom raising / lowering time⁽¹⁾ · Durée de relevage / abaissement de la flèche ⁽¹⁾ · Ausleger Heben / Senken ⁽¹⁾ · Tempo di sollevamento / abbassamento braccio ⁽¹⁾ · Tiempo de elevación / descenso de la pluma ⁽¹⁾ · Tempo de elevação / abaixamento da lança ⁽¹⁾ · Время подъема/опускания стрелы ⁽¹⁾	54 s / 50 s
	Boom extension / retraction time⁽¹⁾ · Durée d'extension / rétraction de la flèche ⁽¹⁾ · Ausleger Ausfahren / Einfahren ⁽¹⁾ · Tempo di estensione / retrazione del braccio ⁽¹⁾ · Tiempo de extensión / retracción de la pluma ⁽¹⁾ · Tempo de alongamento / retração da lança ⁽¹⁾ · Время выдвижения/втягивания секций стрелы ⁽¹⁾	87 s / 70 s

Hoist

Treuil · Hubwerk · Argano e fune · Cabrestante · Guincho · Подъем

	Hydraulic motor · Moteur hydraulique · Hydromotor · Motore idraulico · Motor hidráulico · Motor hidráulicos · Гидравлический двигатель	
	Rope roller device · Tendeur de câble · Seilspannvorrichtung · Dispositivo pressafune · Sistema de tensado de cable · Sarilho dos cabos · Направляющий ролик троса	
	Normally engaged brake · Frein serré normalement · Bremse im Normalzustand aktiviert · Freno normalmente inserito · Freno activado en estado normal · Freio normalmente aplicado · Нормально закрытый тормоз	
	2 speeds · 2 vitesses · 2 Geschwindigkeiten · 2 velocità · 2 velocidades · 2 velocidades · 2 скорости	
	Max.⁽¹⁾ · Max. ⁽¹⁾ · Max. ⁽¹⁾ · Max. ⁽¹⁾ · Máx. ⁽¹⁾ · Máx. ⁽¹⁾ · Макс. ⁽¹⁾	131 m/min.
	Rotational resistant · Faible torsion · Drehungsarm · Antirrotazione · Antirrotación · Anti-rotação · Антиротационный	
		19 mm
		183 m
	Permissible line pull · Traction du câble admissible · Max. Seilzug · Tiro massimo ammissibile · Tracción de cable admisible · Tração máxima admissível · Макс. нарп. на трос	61 kN



TECHNICAL SPECIFICATIONS

RT 670

SPÉCIFICATIONS TECHNIQUES · TECHNISCHE DATEN · SPECIFICA TECNICA · ESPECIFICACIÓN TECNICA · ESPECIFICAÇÕES TÉCNICAS · ТЕХНИЧЕСКИЕ ХАРАКТЕРИСТИКИ

Upper Structure

Tourelle · Oberwagen · Superestructura · Sovrastruttura · Estrutura superior · Верхняя надстройка

	Non stop · Rotation libre · Unbegrenzt drehbar · Senza fine · Sin fin · Sem fim · Безостановочн	360°
	Maximum speed⁽¹⁾ · Vitesse maximale ⁽¹⁾ · Max. Drehgeschwindigkeit ⁽¹⁾ · Velocità massima ⁽¹⁾ · Velocidad máxima ⁽¹⁾ · Velocidade máxima ⁽¹⁾ · Максимальная скорость ⁽¹⁾	1,9 rpm
	Hydraulic motor · Moteur hydraulique · Hydromotor · Motore idraulico · Motor hidráulico · Motor hidráulico · Гидравлический двигатель	
	Planetary reducer · Réducteur planétaire · Planetenuntersetzung · Riduttore epicicloidale · Reductor planetario · Redutor planetário · Планетарный редуктор	
	360° lock · Verrou 360° · 360°-Verriegelung · Bloccaggio a 360° · Bloqueo 360° · Trava em 360° · Блокировка 360	
	Brake actuated by foot pedal · Frein actionné par pédale · Bremsbetätigung per Fußpedal · Freno comandato a pedale · Freno operado por pedal · Freio a pedal · Тормоз, приводимый в действие ножной педали	

Cab and Controls

Cabine et commandes · Kabine und Steuerung · Cabina e comandi · Cabina y controles ·
Cabine e controles · Кабина и органы управления

	Sliding door on the left side · Porte coulissante côté gauche · Schiebetür links · Porta scorrevole sul lato sinistro · Puerta deslizante en lado izquierdo · Porta corrediça no lado esquerdo · Раздвижная дверь, с левой стороны	
	Sliding window on left side and rear · Vitre coulissante côté gauche et à l'arrière · Schiebefenster links und hinten · Finestra scorrevole sul lato sinistro e sul retro · Luna deslizante en lado izquierdo y parte trasera · Janela de correr no lado esquerdo e traseira · Раздвижное окно с левой стороны и сзади	
	Hinged, tinted all glass skylight · Lucarne de toit teintée ouvrante · Aufklappbares, getöntes Glasdachfenster · Lucernario incernierato con apertura a ribalta, interamente in vetro oscurante · Luna superior tintada y abatible · Teto solar articulado, vidro fumê integral · Откидывающийся на петлях тонированный потолочный люк	
	Six way adjustable and heated seat · Siège chauffant réglable en six positions · Sechsfach verstellbarer und beheizbarer Sitz · Sedile riscaldato e regolabile a sei vie · Asiento con seis regulaciones y calefactable · Assento aquecido e ajustável de seis modos · Сиденье с подогревом, регулируемое в шести направлениях	
	18° tiltable cab · Cabine inclinable à 18° · Kabine, um 18° neigbar · Cabina inclinabile a 18° · Cabina basculante 18° · Cabine inclinável até 18° · Кабина, откидывающаяся на 18°	
	Work lights · Feux de travail · Arbeitsscheinwerfer · Luci di lavoro · Luces de trabajo · Faróis de trabalho · Рабочее освещение	
	Signal lights indicating RCL-Load · Signal lumineux indiquant la charge RCL · Warnleuchten für den Traglastbegrenzer · Luci di segnalazione indicanti il raggiungimento del limite di capacità di carico nominale · Luces que indican la carga RCL (limitador de capacidad nominal) · Lâmpadas indicadoras da carga no RCL · Световые сигнализаторы ограничителя номинальной грузоподъемности	

TECHNICAL SPECIFICATIONS

RT 670

SPÉCIFICATIONS TECHNIQUES · TECHNISCHE DATEN · SPECIFICA TECNICA · ESPECIFICACIÓN TECNICA · ESPECIFICAÇÕES TÉCNICAS · ТЕХНИЧЕСКИЕ ХАРАКТЕРИСТИКИ



Armrest mounted dual axis electro-proportional joysticks ·

Manipulateurs électro-proportionnels double axe montés sur accoudoirs ·
Elektroproportionale Zweiwege-Joysticks an den Armlehnen ·
Joystick elettroproporzionali a doppio asse montati su bracciolo ·
Joysticks electroproporcionados de dos ejes, montados en los reposabrazos ·
Comandos eletroproporcionais de duplo eixo montados nos apoios de braço ·
Двухосевые электропропорциональные джойстики, вмонтированный в подлокотник

Joystick controls for hoist and hoist rotation indicator, slewing, boom elevation, boom telescoping ·

Commandes au joystick des treuils et indicateur de rotation du treuil, orientation, levage de la flèche, télescopage de la flèche ·
Joystick-Bedienung für Hubwerk und Hubwerk-Drehanzeige, Schwenken, Ausleger anheben, Ausleger ein-/ausfahren ·
Comandi a joystick per argano e indicatore di rotazione dell'argano, rotazione e elevazione del braccio e filo del braccio ·
Controles del joystick para cabrestante e indicador de rotación del cabrestante, giro, elevación de pluma, extensión de pluma ·
Controles por joystick para guincho e seu indicador de rotação, giro, elevação e projeção da lança ·
Джойстики управления лебедкой, индикатором перекручивания троса при подъеме, поворотом, подъемом стрелы и телескопированием основной стрелы

Foot controls for swing brake, service brake, and engine throttle ·

Pédales pour le frein de giration, le frein de service et l'accélération · Pedalbedienung für Schwenkbremse, Betriebsbremse und Motordrehzahl · Comandi a pedale per freno di oscillazione, freno di servizio e acceleratore del motore · Pedales de control para freno de giro, frenos de servicio y aceleración de motor · Controles de pedal para freio do giro, freio de serviço e acelerador do motor · Педаль тормоза поворота, рабочего тормоза и дроссельной заслонки

Steering wheel column mounted controls for gear shifting ·

Boutons sur tableau de bord pour les modes de direction, les stabilisateurs ·
Schalthebel an der Lenksäule · Comandi del cambio montati sul piantone dello sterzo ·
Controles para cambios de marcha montados en columna de dirección ·
Controles instalados na coluna do volante para troca de marchas · Рычаг переключения скоростей на рулевой колонке

Dashboard mounted switches for steering mode, outriggers ·

Boutons sur tableau de bord pour les modes de direction et les stabilisateurs ·
Armaturenschalter für Lenkart und Abstützungen · Interruttori a cruscotto per modalità di sterzata, stabilizzatori ·
Panel de interruptores para modo de conducción, apoyos estabilizadores ·
Interruptores no painel para modo de direção, estabilizadores laterais ·
Переключатели режимов рулевого управления и управления выдвижными опорами на панели приборов



Standard HVAC, flameless heat ·

HVAC standard, chauffage sans flammes · Standard-Heizung/Klima, flammenlose Heizung ·
Climatizzatore standard, calore senza fiamma · HVAC estándar, calor sin llamas ·
Climatização padrão, calor sem chama ·
Стандартный комплект отопления, вентиляции и кондиционирования

Carrier – Engine and Drivetrain

Châssis – Moteur et transmission · Unterwagen – Motor und Antriebsstrang ·

Carro – Motore e trasmissione · Chasis – Motor y tren de transmisión ·

Veículo – Motor e sistema de direção · Шасси крана – двигатель и трансмиссия



Cummins QSB6.7 - Tier 4F · Cummins QSB6.7 - Tier 4F · Cummins QSB6.7 - Tier 4F ·
Cummins QSB6.7 - Tier 4F · Cummins QSB6.7 - Tier 4F · Cummins QSB6.7 - Tier 4F ·
Шестицилиндровый двигатель Cummins QSB6.7 - Tier 4F

No. of cylinders · Nombre de cylindres · Zahl der Zylinder · Numero di cilindri · N° cilindros ·
N° de cilindros · кол-во цилиндров

6

Rated power · Puissance nominale · Nennleistung · Potenza nominale ·
Potencia nominal · Potência nominal · Номинальная мощность

165 kW @ 2200 rpm

Maximum gross torque · Couple de rotation max. · Max. Drehmoment ·

950 Nm @ 1500 rpm

Coppia massima · Par de fuerza máx. · Torque bruto máx. · Макс. общий вращающий момент

Fuel type

Type de carburant

Kraftstoff

Tipo di carburante

Tipo de combustible

Tipo de combustível

Тип топлива

Ultra Low Sulfur Diesel (ULSD, max. 15 ppm)
Gazole à très faible teneur en soufre (ULSD, max. 15 ppm)
ultra-schwefelarmer Diesel (ULSD, max. 15 ppm)
Diesel a bassissimo tenore di zolfo (ULSD, max. 15 ppm)
Diesel de Ultra Bajo Azufre (ULSD, max. 15 ppm)
Diesel com teor ultraabaixo de enxofre (ULSD, max. 15 ppm)
дизельный двигатель на топливе со сверхнизким содержанием серы (ULSD, макс. 15 промилле)

Fuel tank capacity ·

Capacité du réservoir de carburant · Kraftstofftankvolumen · Capacità serbatoio carburante ·
Volumen depósito combustible · Capacidade do tanque · Емкость топливного бака

189 l

TECHNICAL SPECIFICATIONS

RT 670

SPÉCIFICATIONS TECHNIQUES · TECHNISCHE DATEN · SPECIFICA TECNICA · ESPECIFICACIÓN TECNICA · ESPECIFICAÇÕES TÉCNICAS · ТЕХНИЧЕСКИЕ ХАРАКТЕРИСТИКИ

Optional engine · Moteur en option · Optionaler Motor · Motore opzionale · Motor opcional · Motor opcional · Опциональный двигатель



Cummins QSB6.7 - Tier 3 · Cummins QSB6.7 - Tier 3 · Cummins QSB6.7 - Tier 3 · Cummins QSB6.7 - Tier 3 · Cummins QSB6.7 - Tier 3 · Cummins QSB6.7 - Tier 3 · Шестицилиндровый двигатель Cummins QSB6.7 - Tier 3

No. of cylinders · Nombre de cylindres · Zahl der Zylinder · Numero di cilindri · N° cilindros · N° de cilindros · кол-во цилиндров

6

Rated power · Puissance nominale · Nennleistung · Potenza nominale · Potencia nominal · Potência nominal · Номинальная мощность

162 kW @ 2200 rpm

Maximum gross torque · Couple de rotation max. · Max. Drehmoment · Coppia massima · Par de fuerza máx. · Torque bruto máx. · Макс. общий вращающий момент

950 Nm @ 1400 rpm

Fuel type · Type de carburant · Kraftstoff · Tipo di carburante · Tipo de combustible · Tipo de combustível · Тип топлива

Diesel · Diesel · Diesel · Diesel · Dissel · Diesel · дизель

Fuel tank capacity

Capacité du réservoir de carburant · Kraftstofftankvolumen · Capacità serbatoio carburante · Volumen depósito combustible · Capacidade do tanque · Емкость топливного бака

190 l



6 x 6 with torque converter

6 x 6 avec convertisseur de couple · 6 x 6 mit Drehmomentwandler · 6 x 6 con convertitore di coppia · 6 x 6 con convertidor de par · 6 x 6 com conversor de torque · 6 x 6 с гидротрансформатором

4WD

4 roues motrices · Allradantrieb · 4 ruote motrici · Tracción en las cuatro ruedas · Tração 4 rodas · Привод на 4 колеса

Front and rear axle differential lock

Blocage du différentiel de l'essieu avant et arrière · Differenzialsperre an Vorder- und Hinterachse · Blocco differenziale assale anteriore e posteriore · Bloqueo dif. eje trasero y delantero · Bloqueio diferencial eixos dianteiro/traseiro · Блокировка переднего и заднего дифференциалов



Off-Road „Rough Terrain“ chassis with two axle drive system

Châssis de chantier tout terrain avec entraînement double essieu · Geländegängiger „Rough Terrain“-Unterwagen mit Zweiachs-Antriebssystem · Telaio „Gru fuoristrada“ con trasmissione a due assi · Chassis todoterreno „Rough Terrain“ con sistema de transmisión de dos ejes · Chassi „Todo Terreno“ para fora de estrada com sistema de direção em dois eixos · Внедорожное шасси повышенной проходимости с приводом на два моста

Front wheel steering

Roues avant directrices · Vorderachslenkung · Sterzata a due ruote anteriori · Dirección en las ruedas delanteras · Manobra com as rodas dianteiras · Рулевое управление передними колесами

Four wheel steering concentric

Direction toutes roues · Allradlenkung · Sterzata a quattro ruote concentrica · Dirección en las cuatro ruedas, concéntrica · Manobras concéntricas com as quatro rodas · Режим рулевого управления четырьмя колесами в режиме «концентрический ход»

Four wheel steering crab

Marche en crabe toutes roues · Hundegang · Sterzata a quattro ruote a granchio · Dirección en las cuatro ruedas, modo cangrejo · Translação lateral com as quatro rodas · Режим рулевого управления четырьмя колесами в режиме «крабовый ход»

HYDR

1 double gear pump and 1 single gear pump

1 double pompe à engrenages et 1 pompe simple à engrenages · 1 Doppelzahnradpumpe und 1 Einzelzahnradpumpe · 1 pompa doppia ad ingranaggi e 1 pompa singola ad ingranaggi · 1 bomba de doble engranaje y 1 bomba de engranaje simple · 1 bomba de engrenagem dupla e 1 simples · 1 спаренный насос привода и 1 простой насос привода



12 V

TECHNICAL SPECIFICATIONS

RT 670

SPÉCIFICATIONS TECHNIQUES · TECHNISCHE DATEN · SPECIFICA TECNICA · ESPECIFICACIÓN TECNICA · ESPECIFICAÇÕES TÉCNICAS · ТЕХНИЧЕСКИЕ ХАРАКТЕРИСТИКИ

Vehicle Performance

Performances du véhicule · Fahrleistungen · Prestazioni veicolo · Prestaciones del vehículo · Desempenho do veículo · Характеристики автомобиля

	Max.⁽²⁾ · Max. ⁽²⁾ · Max. ⁽²⁾ · Max. ⁽²⁾ · Máx. ⁽²⁾ · Máx. ⁽²⁾ · Макс. ⁽²⁾	127,6 %
	Max.⁽²⁾ · Max. ⁽²⁾ · Max. ⁽²⁾ · Max. ⁽²⁾ · Máx. ⁽²⁾ · Máx. ⁽²⁾ · Макс. ⁽²⁾	37,7 km/h
	Min. / Max. · Min / Max · Min. / Max. · Min. / Max. · Min. / Máx. · Min. / Máx. · Мин./Макс.	-25° / +40 °C

Tires

Pneumatiques · Bereifung · Pneumatici · Neumáticos · Pneus · Шины

	Wide earth moving style tread · Bande de roulement de type pour machine de terrassement · Grobes Profil, wie Erdbewegungsmaschinen · Per movimento terra · Para movimiento de tierra · Banda larga estilo terraplenagem · С широким протектором для движения по грунту	29.5 x 25-28 PR
---	---	-----------------











TECHNICAL SPECIFICATIONS

RT 670

SPÉCIFICATIONS TECHNIQUES · TECHNISCHE DATEN · SPECIFICA TECNICA · ESPECIFICACIÓN TECNICA · ESPECIFICAÇÕES TÉCNICAS · ТЕХНИЧЕСКИЕ ХАРАКТЕРИСТИКИ

Options

Options · Optionen · Opzionali · Opciones · Opcionais · Дополнительные опции

	<p>Single sheave · Poulie unique · Einzelne Seilrolle · Puleggia singola · Una polea · Roldana simples · Один концевой шкив</p>	
	<p>Lattice type jib, side stowable · Fléchette en treillis, escamotable sur le côté · Gittermast, seitlich verstaubar · Tralicciata, staffabile lateralmente · Tipo celosía, almacenable lateralmente · Jib treliçada, alojamento lateral · Доп. стрела решетчатая, укладываемая сбоку</p>	10,1 m / 17,4 m
	<p>Angular offsets · Déports angulaires · Abwinkelbar · Inclinazioni · Inclinación · Desvio angular · Угловое смещение</p>	0° / 15° / 30°
	<p>Max. with jib · Max. avec fléchette · Max. mit Verlängerung · Max. con prolunga · Máx. con plumin · Máx. com lança articulada · Макс. с кран-балкой</p>	44,5 / 51,8 m
	<p>Revolving amber light (one light mounted on the cab) · Feu rotatif jaune (un feu monté sur la cabine) · Gelbes Rundumlicht (Einzelleuchte auf Kabinendach) · Luce di segnalazione rotante ambra (una luce montata sulla cabina) · Luz ámbar giratoria (una luz montada en la cabina) · Farol rotativo âmbar (uma lâmpada, montado na cabine) · Вращающийся оранжевый фонарь (один на кабине)</p> <p>Yellow strobe light (one light mounted on the cab – used in place of revolving amber light) · Feu stroboscopique jaune (un feu monté sur la cabine – utilisé à la place du feu rotatif jaune) · Gelbes Blinklicht (Einzelleuchte auf Kabinendach – ersetzt gelbes Rundumlicht) · Luce stroboscopica gialla (una luce montata sulla cabina – usata al posto della luce ambra rotante) · Luz estroboscópica amarilla (una luz montada en la cabina – usada en vez de luz ámbar giratoria) · Estroboscópica amarela (uma lâmpada montada na cabine – usado em lugar do farol rotativo) · Желтый проблесковый маячок (один на кабине – вместо вращающегося оранжевого фонаря)</p> <p>Work light package (lights mounted on the base of the boom and superstructure) · Pack projecteurs de travail (projecteurs montés sur la base de la flèche et sur la tourelle) · Arbeitsscheinwerfer-Paket (am Auslegerfuß und am Oberwagen) · Kit luci di lavoro (luci montate sulla base del braccio e della sovrastruttura) · Paquete de luces de trabajo (luces montadas en la base de la pluma y superestructura) · Conjunto de faróis de trabalho (lâmpadas montadas na base da lança e na superestrutura) · Комплект рабочего освещения (прожекторы на основании стрелы и шасси)</p>	
	<p>Hydraulic motor · Moteur hydraulique · Hydromotor · Motore idraulico · Motor hidráulico · Motor hidráulicos · Гидравлический двигатель</p> <p>Rope roller device · Tendeur de câble · Seilspannvorrichtung · Dispositivo pressafune · Sistema de tensado de cable · Sarilho dos cabos · Направляющий ролик троса</p> <p>Normally engaged brake · Frein serré normalement · Bremse im Normalzustand aktiviert · Freno normalmente inserito · Freno activado en estado normal · Freio normalmente aplicado · Нормально закрытый тормоз</p>	
	<p>2 speeds · 2 vitesses · 2 Geschwindigkeiten · 2 velocità · 2 velocidades · 2 velocidades · 2 скорости</p>	
	<p>Max.⁽¹⁾ · Max.⁽¹⁾ · Max.⁽¹⁾ · Max.⁽¹⁾ · Máx.⁽¹⁾ · Máx.⁽¹⁾ · Макс.⁽¹⁾</p>	131 m/min.
	<p>Rotational resistant · Faible torsion · Drehungsarm · Antirotazione · Antirotación · Anti-rotação · Антиротационный</p>	
		19 mm
		183 mm
	<p>Permissible line pull · Traction du câble admissible · Max. Seilzug · Tiro massimo ammissibile · Tracción de cable admisible · Tração máxima admissível · Макс. нагр. на трос</p>	61 kN

TECHNICAL SPECIFICATIONS

RT 670

SPÉCIFICATIONS TECHNIQUES · TECHNISCHE DATEN · SPECIFICA TECNICA · ESPECIFICACIÓN TECNICA · ESPECIFICAÇÕES TÉCNICAS · ТЕХНИЧЕСКИЕ ХАРАКТЕРИСТИКИ



Diesel power heater ·

Système de chauffage au diesel · Diesel-Standheizung · Riscaldatore alimentato diesel · Calefacción diésel · Aquecedor a diesel · Обогреватель, работающий от дизельного двигателя



Cold environment kit ·

Kit pour environnement froid · Kit für Einsätze in kalten Regionen · Kit per climi freddi · Kit para entornos fríos · Kit para ambiente frío · комплект для холодной погод



Heater for hydraulic ·

Chauffage pour l'hydraulique · Beheizungseinheit für Hydraulik · Riscaldatore olio idraulico · Calentador para sistema hidráulico · Aquecedor do sistema hidráulico · Обогреватель гидравлики



Rear wheel steering ·

Roues arrière directrices · Hinterachslenkung · Sterzata a due ruote posteriori · Dirección ruedas traseras · Rodas traseiras esterçantes · Рулевое управление задними колесами



Spare wheel ·

Roue de secours · Reserverad · Ruota di scorta · Rueda de repuesto · Estepe · Запасное колесо

26.5 x 28-28 PR



Battery disconnect switch ·

Commutateur de déconnexion de la batterie · Batterie-Trennschalter · Interruttore per disconnessione batteria · Interruptor de desconexión de batería · Interruptor da bateria · Выключатель аккумуляторной батареи

Mirror for hoist ·

Miroir pour treuil · Spiegel für Hubwerk · Specchio per argano · Espejo para cabrestante · Espelho para o guincho · Зеркало управления подъемом

Tire inflation kit ·

Kit de gonflage des pneus · Reifen-Aufblaskit · Attrezzatura per gonfiaggio pneumatici · Kit infla-neumáticos · Kit de encher pneus · Комплект накачивания шин

Front pintle hook ·

Crochet de remorquage avant · Anhängerkupplung vorn · Gancio di traino anteriore · Enganche de remolque delantero · Gancho de reboque dianteiro · Передний поворотный буксирный крюк

Rear pintle hook ·

Crochet de remorquage arrière · Anhängerkupplung hinten · Gancio di traino posteriore · Enganche de remolque atrás · Gancho traseiro de reboque · Крюк задний, буксировочный









Special paint ·

Peinture spéciale · Sonderlackierung · Verniciatura speciale · Pintura especial · Pintura especial · Специальная краска

TECHNICAL SPECIFICATIONS

RT 670

SPÉCIFICATIONS TECHNIQUES · TECHNISCHE DATEN · SPECIFICA TECNICA · ESPECIFICACIÓN TECNICA · ESPECIFICAÇÕES TÉCNICAS · ТЕХНИЧЕСКИЕ ХАРАКТЕРИСТИКИ

							Standard	Optional
							Standard	Optional
63,5 t	5	10	•	•		•	Standard	En option
54,4 t	5	10	•	•		•	Serie	Option
10,9 t	0	1	•	•		•	Standard	Opzionale
							Estándar	Opcional
							Padrão	Opcional
							Стандарт	Опция

Note: refer to your local dealer for a full list of options.

(1) Indicative value only for reference.

(2) Standard crane in travelling configuration – value calculated with nominal tire radius and max power delivered to the wheels.

Remarque : Contactez votre concessionnaire pour obtenir la liste complète des options.

(1) Valeur indicative, pour référence uniquement.

(2) Grue standard en configuration de conduite – valeur calculée en fonction du rayon nominal du pneu et de la puissance max. transmise aux roues.

Hinweis: Ihr Händler vor Ort hält eine Übersicht aller verfügbarer Optionen bereit.

(1) Anhaltswert, dient nur als Referenz.

(2) Standardkran in verfahrbarer Konfiguration. Berechnung basiert auf Reifen-Nennradius und Maximalkraft, die auf die Räder wirkt.

Nota: Riferirsi al dealer di zona per un elenco completo degli opzionali.

(1) Valore indicativo solo come riferimento.

(2) Gru in versione standard ed in condizioni di marcia – valore calcolate in base al raggio nominale del pneumatico e alla massima possitenza alla ruota.

Nota: consulte la lista completa de opciones en su distribuidor local.

(1) Valor indicativo, sólo de referencia.

(2) Grúa estándar en configuración de marcha – valor calculado considerando el radio nominal del neumático y máxima potencia en las ruedas.

Nota: consulte no seu distribuidor local a relação completa de opcionais.

(1) Valor sugerido apenas para referência.

(2) Guindaste padrão em configuração de marcha – valor calculado considerando raio nominal dos pneus e potência máxima transmitida às rodas.

Примечание. Полный список всех доступных опций можно получить у местного дилера.

(1) Значения указаны только для справки.

(2) Значения даны для крана стандартной комплектации в режиме для перевозки и рассчитаны для шин нормального радиуса и максимального крутящего момента, передаваемого на колеса. крутящего момента, передаваемого на колеса.

NOTES TO LIFTING CAPACITY

RT 670

NOTES RELATIVES À LA CAPACITÉ DE LEVAGE · HINWEIS ZU TRAGFÄHIGKEITEN · ANNOTAZIONI SULLE PORTATE · NOTAS SOBRE LA CAPACIDAD DE ELEVACIÓN · NOTAS SOBRE A CAPACIDADE DE IÇAMENTO · ПРИМЕЧАНИЯ ПО ГРУЗОПОДЪЕМНОСТИ

Weight of hook blocks and slings is considered part of the load and must be subtracted from the capacity ratings. Consult operation manual for further details.

Note: Data published herein is intended as a guideline only and shall not be construed to warrant applicability for lifting purposes. For actual crane operation refer to the computer charts and the operating manual, both of which are supplied with the crane.

Le poids du crochet-moufle et les élingues sont considérés comme entiers à la charge et doivent être soustraits des capacités. Pour plus de détails se référer au manuel d'instructions.

Remarque : Les présentes données sont publiées uniquement à titre indicatif et ne constituent en aucun cas une garantie d'aptitude aux opérations de levage.

Pour le fonctionnement de la grue, consulter les graphiques et le manuel d'instructions, fournis tous les deux avec la grue.

Gewichte der Unterflaschen sowie der Aufnahmemittel sind Bestandteile der Last und sind von den Tragfähigkeiten abzuziehen. Weitere Informationen entnehmen Sie bitte dem Bedienerhandbuch.

Hinweis: Die hier aufgeführten Daten dienen lediglich als Richtlinie und dürfen nicht für Hubeinsätze herangezogen werden. Für den tatsächlichen Betrieb des Kranes sind die Computertabellen und das Bedienerhandbuch zu Rate zu ziehen, die mit dem Kran ausgeliefert werden.

Il peso dei bozzelli e delle funi di imbracaggio viene considerato parte del carico e deve quindi essere sottratto dalle portate nominali. Per ulteriori dettagli sulla velocità del vento, consultare il manuale di istruzione della gru.

Nota: I dati riportati in questo prospetto sono forniti esclusivamente a titolo indicativo, pertanto non sono da ritenersi impegnativi ai fini dell'applicazione della garanzia sulle portate di sollevamento.

Per l'uso della gru occorre rispettare le tabelle originali e il manuale d'uso forniti in dotazione con la gru stessa.

Los pesos de los ganchos y las eslingas se consideran parte de la carga y tienen que ser restados de las capacidades nominales. Consulte el manual de instrucciones para más detalles.

Nota: Los datos publicados se proporcionan a título informativo, por tanto, no se consideraran vinculantes a los efectos de la garantía de la capacidad de elevación.

Para operar la grúa deben cumplirse las tablas originales y el manual de instrucciones suministrados con la grúa.

O peso dos moitões e eslingas é considerado parte da carga e tem de ser subtraído das capacidades nominais. Consultar manual de operação para outros detalhes.

Nota: Os dados publicados aqui destinam-se a simples orientação e não devem ser interpretados como garantia de aplicabilidade para fins de içamento.

Para a operação efetiva do guindaste, consulte as tabelas de computador e o manual de operação, ambos fornecidos com o guindaste.

Вес крюкоблока и строп считается частью груза и должен вычитаться из номинальных значений грузоподъемности. Подробности см. в руководстве по эксплуатации.

Примечание. Публикуемые данные даются только для справки и не должны использоваться при расчете нагрузки.

Расчетные данные для использования при эксплуатации крана приводятся в компьютерных таблицах и в руководстве по эксплуатации, поставляемыми вместе с краном.

Effective Date: October 2014.

Product specifications and prices are subject to change without notice or obligation. The photographs and/or drawings in this document are for illustrative purposes only. Refer to the appropriate Operator's Manual for instructions on the proper use of this equipment. Failure to follow the appropriate Operator's Manual when using our equipment or to otherwise act irresponsibly may result in serious injury or death. The only warranty applicable to our equipment is the standard written warranty applicable to the particular product and sale and Terex makes no other warranty, express or implied. Products and services listed may be trademarks, service marks or trade-names of Terex Corporation and/or its subsidiaries in the USA and other countries. All rights are reserved. Terex® is a registered trademark of Terex Corporation in the USA and many other countries.

Date d'effet : Octobre 2014.

Les spécifications et prix des produits sont sujets à modification sans avis ou obligation. Les photographies et/ou dessins contenus dans ce documents sont uniquement pour illustration. Veuillez vous référer à la notice d'utilisation appropriée pour les instructions quant à l'utilisation correcte de cet équipement. Tout manquement au suivi de la notice d'utilisation appropriée lors de l'utilisation de notre équipement ou tout acte autrement irresponsable peut résulter en blessure corporelle sérieuse ou mortelle. La seule garantie applicable à notre équipement est la garantie standard écrite applicable à un produit et à une vente spécifique. Terex n'offre aucune autre garantie, expresse ou implicite. Les produits et services proposés peuvent être des marques de fabrique, des marques de service ou des appellations commerciales de Terex Corporation et/ou ses filiales aux Etats Unis et dans les autres pays, et tous les droits sont réservés. «TEREX» est une marque déposée de Terex Corporation aux Etats Unis et dans de nombreux autres pays.

Gültig ab: Oktober 2014.

Produktbeschreibungen und Preise können jederzeit und ohne Verpflichtung zur Ankündigung geändert werden. Die in diesem Dokument enthaltenen Fotos und/oder Zeichnungen dienen rein anschaulichen Zwecken. Anweisungen zur ordnungsgemäßen Verwendung dieser Ausrüstung entnehmen Sie bitte dem zugehörigen Betriebshandbuch. Nichtbefolgung des Betriebshandbuchs bei der Verwendung unserer Produkte oder anderweitig fahrlässiges Verhalten kann zu schwerwiegenden Verletzungen oder Tod führen. Für dieses Produkt wird ausschließlich die entsprechende, schriftlich niedergelegte Standardgarantie gewährt. Terex leistet keinerlei darüber hinaus gehende Garantie, weder ausdrücklich noch stillschweigend. Die Bezeichnungen der aufgeführten Produkte und Leistungen sind gegebenenfalls Marken, Servicemarken oder Handelsnamen der Terex Corporation und/oder ihrer Tochtergesellschaften in den USA und anderen Ländern. Alle Rechte vorbehalten. „TEREX“ ist eine eingetragene Marke der Terex Corporation in den USA und vielen anderen Ländern.

Data di inizio validità: Ottobre 2014.

Ci riserviamo il diritto di modificare le specifiche e i prezzi dei prodotti in ogni momento e senza preavviso. Le fotografie e/o i disegni contenuti in questo documento sono destinati unicamente a scopi illustrativi. Consultare le istruzioni sull'uso corretto di questo macchinario, contenute nell'opportuno Manuale dell'operatore. L'inottemperanza delle istruzioni contenute nel Manuale dell'operatore del macchinario e altri comportamenti irresponsabili possono provocare gravi lesioni, anche mortali. L'unica garanzia applicabile ai nostri macchinari è la garanzia scritta standard applicabile al particolare prodotto e alla particolare vendita; Terex è esonerata dal fornire qualsiasi altra garanzia, esplicita o implicita. I prodotti e servizi elencati possono essere dei marchi di fabbrica, marchi di servizio o nomi commerciali di TEREX Corporation e/o società affiliate negli Stati Uniti d'America e altre nazioni e tutti i diritti sono riservati. „TEREX“ è un marchio registrato di Terex Corporation negli USA e molti altri Paesi.

Fecha efectiva: Octubre 2014.

Los precios y las especificaciones de productos pueden sufrir cambios sin aviso previo u obligación. Las fotografías o dibujos de este documento tienen un fin meramente ilustrativo. Consulte el manual de instrucciones del operador correspondiente para más información sobre el uso correcto de este equipo. El hecho de no respetar el manual del operador correspondiente al utilizar el equipo o actuar de forma irresponsable puede suponer lesiones graves o fatales. La única garantía aplicable a nuestro equipo es la garantía escrita estándar correspondiente a cada producto y venta, y TEREX no amplía dicha garantía de forma expresa o implícita. Los productos y servicios mencionados pueden ser marcas registradas, marcas de servicio o nombres de marca de TEREX Corporation o de sus filiales en Estados Unidos de América y otros países, y se reservan todos los derechos. „TEREX“ es una marca comercial registrada de Terex Corporation en Estados Unidos de América y muchos otros países.

Data de vigência: Outubro 2014.

Especificações e preços dos produtos sujeitos a alteração sem aviso prévio ou obrigações. As fotografias e/ou desenhos deste documento servem apenas para fins ilustrativos. Consulte o respectivo Manual de Instruções para instruções sobre o uso correto deste equipamento. A falta de atenção ao respectivo Manual do Operador no uso de nosso equipamento ou a operação da máquina em condições impróprias pode resultar em lesão grave ou morte. A única garantia aplicável aos nossos equipamentos é a garantia padrão por escrito, aplicável ao produto específico e à sua venda, sem que nenhuma outra, expressa ou implícita, seja oferecida pela Terex. Os produtos e serviços listados podem ser marcas comerciais, marcas de serviço ou nomes-fantasia da Terex Corporation e/ou suas subsidiárias nos EUA e em outros países. Todos os direitos reservados. Terex® é marca registrada da Terex Corporation nos EUA e muitos outros países.

Вступает в силу: Октябрь 2014 г.

Технические характеристики и цены могут изменяться без предварительного уведомления и без каких-либо обязательств для производителя. Фотографии и (или) чертежи, использованные в документе, приведены исключительно в качестве иллюстраций. Инструкции по правилам эксплуатации даются в соответствующих руководствах для операторов данного оборудования. Невыполнение рекомендаций руководства по эксплуатации нашего оборудования или другие безответственные действия могут повлечь серьезные травмы или смерть. Единственной гарантией, действующей в отношении нашего оборудования, является стандартная форма письменной гарантии на данный тип оборудования и на условия его продажи.

Copyright Terex Cranes 2014

Terex Cranes, Global Marketing, Dinglerstraße 24, 66482 Zweibrücken, Germany
Tel. +49 (0) 6332 830, Email: info.cranes@terex.com, www.terexcranes.com



www.terex.com/cranes

Brochure Reference: TC-DS-M-E/F/G/I/S/P/R-RT670-10/14



WORKS FOR YOU.™